

Anti-Bearding-Technik[®] speziell für die Industrie *Anti-Bearding Technology[®] especially for Industry*

● Kein Produktaufbau dank
SCHLICK Anti-Bearding-Cap (ABC)
*No product build-up thanks to the
SCHLICK Anti-Bearding-Cap (ABC)*

● Design mit nur
7 Einzelteilen + O-Ringe
*Design with only seven
individual parts and O rings*

● Werkstoffe mit einer Oberflächen-
qualität von $Ra < 0,8$
*Materials with surface quality
of $Ra < 0.8$*

● Optimal homogenes und
reproduzierbares Sprühergebnis
*Optimal homogenous and
reproducible spray results*

100% made in Germany





Anti-Bearding for Industries

- Produktübersicht
Product Overview
- Zweistoffdüsen
Two-Substance
Nozzles
- ABC/PCA-1 Technik
ABC/PCA Technique
- Drei-/Vier-Stoffdüsen
Three-/Four-
Substance Nozzles
- Multispray
Multispray
- Einsteckrohre
Insertion Pipes
- Düsenköpfe
Nozzle Heads
- Vollkegeldüsen
Full Cone Nozzles
- Hohlkegeldüsen
Hollow Cone Nozzles
- Hartmetaldüsen
Carbide Nozzles
- Flachstrahldüsen
Flat Spray Nozzles
- Glatzstrahldüsen
Smooth-Jet Nozzles
- Mischdüsen
Mixing Nozzles
- Dampf-/
Luftblasdüsen
Laval Nozzles
- Reinigungsdüsen
Cleaning Nozzles
- Zubehör
Accessories
- Test Center
Test Center

Anti-Bearding-Technik® im Detail

Anti-Bearding Technology® in Detail

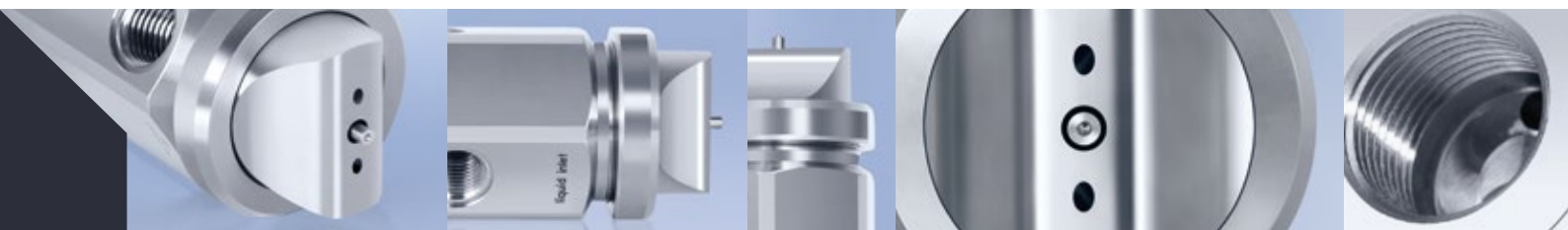

SCHLICK Düsentechnik erhöht die Produktivität

Die neu entwickelte SCHLICK Anti-Bearding-Technik® bietet höchste Betriebssicherheit.

Die patentierte Luftkappe für Flachstrahl-Zweistoffdüsen, die sogenannte „Anti-Bearding-Cap“ (ABC), verringert durch ihre neuartige abgerundete Form die Turbulenzen im Bereich der Luftkappe sowie der Düsenmündung entscheidend.

Ohne ‚Bart‘ perfekt versprühen

Ablagerungen, Anbackungen, „Bartbildung“ oder Verstopfen der Düsenmündung werden auf diese Weise weitestgehend verhindert.

Dadurch entfallen Unterbrechungen des Sprüh-Prozesses, bedingt durch Reinigungsarbeiten an der Düse, nahezu vollständig.

Das SCHLICK ABC-Spray weist eine äußerst homogene Flüssigkeitsverteilung auf, bei einer gleichzeitig sehr feinen, gleichmäßigen und reproduzierbaren Tropfengrößenverteilung.

SCHLICK nozzle technology increases productivity

The newly developed SCHLICK Anti-Bearding Technology® offers optimum operating security within coating-facilities.

The patented air cap for flat spray two-substance nozzles, the so-called „Anti-Bearding Cap“ (ABC), crucially prevents turbulence in the area of the air cap and the nozzle exit, by means of its novel rounded shape.

Perfect 'beardless' spraying

Build-up, caking, „bearding“ or clogging of the nozzle exit are prevented as far as possible in this way.

Interruptions to the coating process, as a consequence of cleaning work on the nozzle, are almost completely omitted.

The SCHLICK ABC spray features an exceedingly homogenous liquid distribution, in a simultaneously very fine, uniform and reproducible drop size distribution.

Herkömmliche Flachstrahldüse

- Luftkappe mit „Hörnern“
- Typischer Produktaufbau (Bearding)
- Luftkanäle verstopft
- Sprühbild wird beeinträchtigt



Conventional flat spray nozzle

- Air cap with „horns“
- Typical bearding
- Air ducts are clogged
- Spraying pattern is impaired

SCHLICK ABC-Düse

- ABC-Technik ohne „Hörner“
- Kein Produktaufbau, nur leichter Belag
- Luftkanäle frei
- Optimales Sprühbild

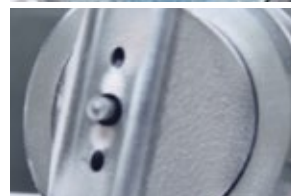

SCHLICK ABC nozzle

- Anti-bearding cap (ABC) without „horns“
- No bearding, only fine coating
- Free air ducts
- Optimal spraying pattern

Innovatives Produktdesign

Die SCHLICK Pro ABC ist die Antwort auf die vielfältigen Anforderungen in der industriellen Produktion. Durch die erfolgreiche Adaption des SCHLICK Anti-Bearding-Konzeptes, steht nun vielen Industriezweigen eine wirtschaftliche Düsen-Lösung auf aktuellstem Entwicklungsstand zur Verfügung.

Innovative product design

The SCHLICK Pro ABC is the answer to the diverse requirements of industrial production. Through the successful application of the SCHLICK anti-bearding concept many industry branches now have a cost-effective nozzle solution available at the cutting edge of development.

Strömungsverhalten mit und ohne ABC-Technik®

Flow behaviour with and without ABC-Technology®



Standard-Flachstrahlkappe
 Standard flat spray cap



SCHLICK Anti-Bearding-Cap (ABC)
 SCHLICK Anti-Bearding Cap (ABC)

Ein Vergleich der Strömungsbilder zeigt, dass umströmende Staubpartikel (hier in Form von Nebel simuliert) besser von der Anti-Bearding-Cap ferngehalten werden als von der herkömmlichen Flachstrahlkappe.

A comparison of the flow patterns reveals that the dust particle flow (simulated here in the form of fog) stays away from the anti-bearding cap better than it does from the conventional flat spray cap.

SCHLICK Pro ABC-Düsen zeichnen sich aus durch:

- Eine hohe Betriebsicherheit, da es zu keinen Anbackungen an der Luftkappe kommt. Damit wird auch keine Zwischen-Reinigung notwendig
- Ein äußerst homogenes Sprühbild
- Design: einfacher Aufbau bestehend aus 7 Einzelteilen + O-Ringe
- Eine pneumatisch gesteuerte Reinigungsnadel
- Montage/Demontage von Hand
- Einfache Bedienung
- Standard-Werkstoff: Edelstahl 1.4305 und Messing (andere Werkstoffe auf Anfrage)

SCHLICK Pro ABC nozzles are characterised by:

- A high level of operating security because there is no caking on the air cap. Therefore, no intermediate cleaning is required
- An exceedingly homogenous spraying pattern
- Design: simple construction consisting of 7 individual parts + O rings
- A pneumatically controlled cleaning needle
- Manual assembly / disassembly
- Simple operation
- Standard material: stainless steel 1.4305 and brass (other materials on request)

Anti-Bearding-Technik® im Detail

Anti-Bearding Technology® in Detail



ABC-Spray: perfekte Tropfen

Das ideale ABC-Spray zeichnet sich durch eine sehr gleichmäßige Ellipse aus. Diese wird durch eine **Balance zwischen den Drücken** – den Kräften der Zerstäubungsluft und Formierluft – erreicht.

In der folgenden Abbildung sind die unterschiedlichen Ausprägungen der möglichen Sprays und deren Charakteristika bei einer Entfernung von 200 mm von der Düsenmündung dargestellt.

- Der Rundstrahl ergibt sich ohne den Einsatz von Formierluft
- Der extreme Flachstrahl ergibt sich bei einem zu hohen Anteil an Formierluft
- Das ideale ABC-Spray ergibt sich bei Balance zwischen Zerstäubungsluft und Formierluft

ABC spray: perfect droplets

The ideal ABC spray is characterised by a very even ellipsis. This is achieved by means of a **balance between the pressures** – the forces of the atomising air and the pattern air.

In the following figure, the various specifications of the different sprays and their characteristics are depicted by removing 200 mm from the nozzle exit.

- The round jet occurs without the introduction of pattern air
- The extreme flat spray occurs when the proportion of pattern air (PA) is too high
- The ideal ABC spray occurs when there is a balance between atomising air and pattern air

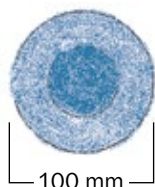

Rundstrahl

Überfeuchtung im Zentrum
Feinste Tropfen im Randbereich

Round jet

Over-humidification in the centre (high flow rate density)
Finest drops in the area at the edges

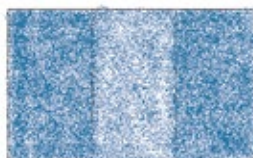

Extremer Flachstrahl

Randstrahlen mit hoher Volumenstromdichte, überlappende Sprühbilder führen am Rand zu Überfeuchtung, grobe Tropfen, im Zentrum Feinanteil

Extreme flat spray

Side jets with a high volume current density, overlapping spray patterns lead to the edges being too wet, large droplets, and a fine coverage in the centre

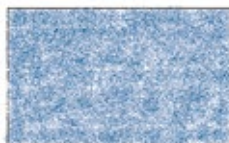

Ideales ABC-Spray

Gleichmäßige Tropfen

Ideal ABC spray

Even drops

PDA-Messtechnik – messbare Erfolge

SCHLICK setzt ein Tropfenmessgerät nach dem Dual-PDA-Prinzip (Phasen-Doppler-Anemometrie), welches mit einem 5 Watt (Argon-Ionen) Dauerstrichlaser arbeitet, ein.

PDA measurement technology – measurable success

SCHLICK uses a drop measurement device designed according to the dual PDA principle (Phase-Doppler Anemometry), with a 5-watt (argon-ionic) continuous wave laser.

Mit dem richtigen Druck zum idealen Spray

Die optimalen Drücke für Zerstäubungsluft sind anhängig von den Parametern Flüssigkeitsmenge, Dichte, Viskosität sowie Feststoffgehalt: Sie müssen an den jeweiligen Anwendungsfall angepasst werden.

The right pressure means the right spray

The optimal pressure for atomising and pattern air is controlled by the parameters, quantity of liquid, density and viscosity as well as solid content: You must accommodate the respective application.

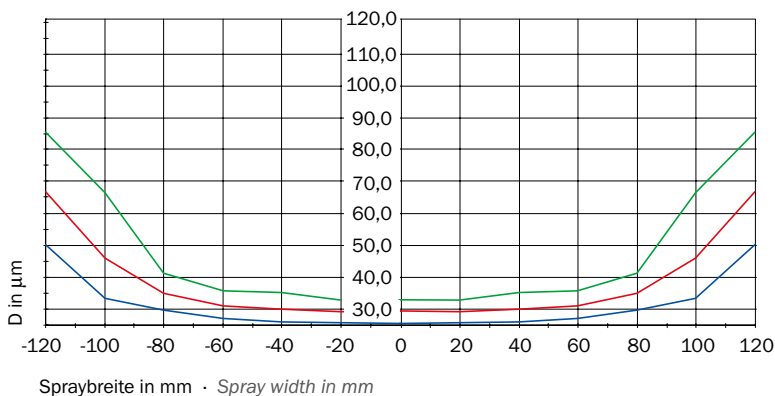

Tropfengröße von Mod. 930 Pro ABC

Bohrung: 2,2 mm, Sprühbreite: 240 mm,
 Messabstand: 200 mm, Flüssigkeitsdurchsatz: 1,0 l/min,
 Zerstäubungsluftvolumenstrom: 41,5 Nm³/h,
 Zerstäubungsluftdruck: 5 bar (ü)

Droplet size of Mod. 930 Pro ABC

Bore diameter: 2.2 mm, spray width: 240 mm,
 distance: 200 mm, liquid throughput: 1.0 l/min,
 atomization air consumption: 41.5 Nm³/h,
 atomization/pattern air pressure: 5 bar (g)

- D10
- D30
- D32

Anti-Bearding-Technik® speziell für die Industrie
Anti-Bearding Technology® especially for Industry



Anwendungsgebiete

- Befeuchten
- Beschichten
- Beleimen
- Benetzen

Applications

- Humidifying
- Treating
- Gluing
- Moistening



Produktübersicht
Product Overview

Zweistoffdüsen
Two-
Substance
Nozzles

ABC/PCA-1 Technik
ABC/PCA Technique

Drei-/Vier-Stoffdüsen
Three-/Four-
Substance Nozzles

Multispray
Multispray

Einsteckrohre
Insertion Pipes

Disenköpfe
Nozzle Heads

Vollkegeldüsen
Full Cone Nozzles

Hohlkegeldüsen
Hollow Cone Nozzles

Hartmetaldüsen
Carbide Nozzles

Flachstrahldüsen
Flat Spray Nozzles

Glatzstrahldüsen
Smooth Jet Nozzles

Mischdüsen
Mixing Nozzles

Dampf-/
Luftblasdüsen
Laval Nozzles

Reinigungsdüsen
Cleaning Nozzles

Zubehör
Accessories

Test Center
Test Center

Anti-Bearding-Technik[®] speziell für die Industrie *Anti-Bearding Technology[®] especially for Industry*



Die SCHLICK Pro ABC ist die Antwort auf die vielfältigen Anforderungen in der industriellen Produktion

The SCHLICK Pro ABC is the answer to the diverse requirements of industrial production

Mod. 930 7-1 Pro ABC

Werkstoffe

- Edelstahl 1.4305 (AISI 303)
- Messing
- andere Werkstoffe auf Anfrage

Materials

- Stainless steel 1.4305 (AISI 303)
- Brass
- other materials on request



- Produktübersicht
Product Overview
- Zweistoffdüsen
Two-Substance
Nozzles
- ABC/PCA-1 Technik
ABC/PCA Technique
- Drei-/Vier-Stoffdüsen
Three-/Four-
Substance Nozzles
- Multispray
Multispray
- Einsteckrohre
Insertion Pipes
- Düsenköpfe
Nozzle Heads
- Vollkegeldüsen
Full Cone Nozzles
- Hohlkegeldüsen
Hollow Cone Nozzles
- Hartmetaldüsen
Carbide Nozzles
- Flachstrahldüsen
Flat Spray Nozzles
- Glatzstrahldüsen
Smooth-Jet Nozzles
- Mischdüsen
Mixing Nozzles
- Dampf-/
Luftstrahldüsen
Laval Nozzles
- Reinigungsdüsen
Cleaning Nozzles
- Zubehör
Accessories
- Test Center
Test Center

Modell 930 Form 7-1 Pro ABC Model 930 Design 7-1 Pro ABC



Effizient und belastbar – die Düse für industrielle Anwendungen

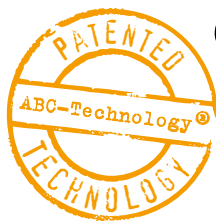

*Efficient and resilient –
The Nozzle for Industrial Applications*

Zur standardmäßigen Ausstattung der Pro-ABC Düse gehört eine pneumatische Auf-Zu-Steuerung mit Reinigungsnadel.

A pneumatic up/down control with a cleaning needle is required for the standard fitting of the Pro ABC nozzle.



Befestigungseinheit zum Fixieren an einer Stange separat erhältlich. Standarddurchmesser 10 mm – andere Stangendurchmesser auf Anfrage.

Fixing unit for attachment to a rod available separately. Standard diameter 10 mm – other rod diameters available on request.



Gemeinsamer Anschluß für Formier- (PA) und Zerstäubungsluft (AA)

A single attachment for pattern air (PA) and atomising air (AA)

Zerstäubungsform <i>Spray pattern</i>	ellipsenförmiger Flachstrahl <i>oval flat spray</i>
Streukegel <i>Spray angle</i>	ca. 70° <i>approx. 70°</i>
Bohrungen <i>Orifices</i>	0.5 – 2.8 mm
Durchsatzbereich <i>Flow rate</i>	0.05 – 3.0 l/min

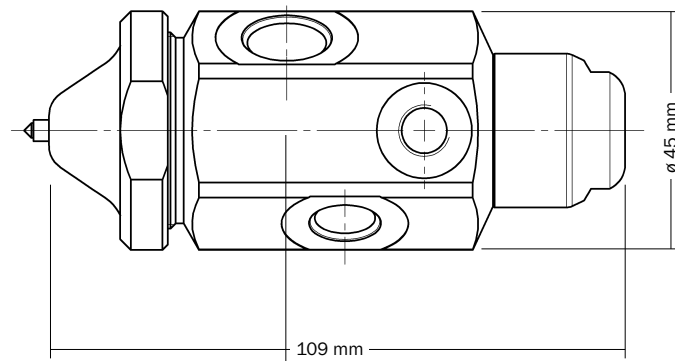

Standardbohrungen für Flüssigkeitseinsatz: 0,8/1,2/1,8/2,3 mm. Abweichende Bohrdurchmesser auf Anfrage.

Standard bore holes for liquid operation: 0.8/1.2/1.8/2.3 mm. Alternative bore hole diameters available on request.



Kosteneinsparungen durch erheblich reduzierte Wartungsarbeiten. Dank der SCHLICK patentierten Anti-Bearding-Cap (ABC) werden Anbackungen und Anhaftungen weitestgehend verhindert.

Cost savings through significant reductions in servicing. Thanks to the SCHLICK patented Anti-Bearding Cap (ABC) the sticking and build-up of deposits is prevented as far as possible.

Einfachste Montage/Demontage zur Reinigung oder Wartung von Hand. Dadurch kürzere Ausfallzeiten und mehr Effizienz in der Produktion.

Very simple installation/de-installation for cleaning or servicing by hand. This leads to shorter downtimes and more efficiency in production.

SCHLICK PCA (Professionell Coating Arm) *SCHLICK PCA (Professionell Coating Arm)*

Der SCHLICK PCA. Perfekt durchdachtes Design für Industrieanlagen. Bestehend aus einzelnen Blöcken mit jeweils einer Düse. Der individuelle Anschlussmechanismus garantiert den Einsatz für alle Anlagen.

The SCHLICK PCA. Clever design for industrial facilities. It consists of individual blocks, each with one nozzle. The individual attachment mechanism guarantees use with all systems.



Anti-Bearding at it's best!

Oberflächenqualität von $Ra < 0,8$ und standardmäßiger Ausstattung mit der SCHLICK ABC-Technik®.

Surface quality of $Ra < 0.8$ and SCHLICK ABC-Technology® fitted as standard.

Die einfache Installation und Reinigung (Keine Schlauchanschlüsse! Keine Fittings!) führt zu extrem verkürzten Standzeiten. Zur Montage/Demontage wird kein Spezialwerkzeug benötigt.

Easy installation and cleaning (No hose attachments! No fittings!) leads to much shorter downtimes. No special tools are required for installation or de-installation.

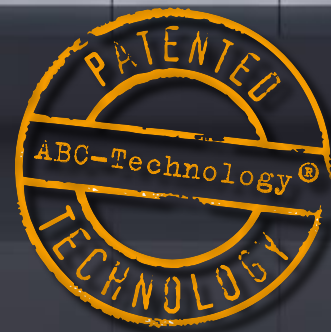

Werkstoffe

Zur Gewichtsreduzierung werden die Komponenten überwiegend aus Aluminium gefertigt, alle übrigen Teile aus Edelstahl 1.4404 (AISI 316L), 1.4305 (AISI 303). Standardmäßig werden O-Ringe aus Viton verwendet. Andere Werkstoffe auf Anfrage.

Materials

To reduce weight the components are mostly made out of aluminium; all other parts are made of stainless steel 1.4404 (AISI 316L), 1.4305 (AISI 303). O rings made of Viton are used as standard. Other materials on request.

Produktübersicht
Product Overview

Zweistoffdüsen
Two-Substance
Nozzles

ABC/PCA-1 Technik
ABC/PCA Technique

Drei-/Vier-Stoffdüsen
Three-/Four-
Substance Nozzles

Multispray
Multispray

Einsteckrohre
Insertion Pipes

Düsenköpfe
Nozzle Heads

Vollkegeldüsen
Full-Cone Nozzles

Hohlkegeldüsen
Hollow-Cone Nozzles

Hartmetaldüsen
Carbide Nozzles

Flachstrahldüsen
Flat-Spray Nozzles

Glatzstrahldüsen
Smooth-Jet Nozzles

Mischdüsen
Mixing Nozzles

Dampf-/
Luftstrahldüsen
Laval Nozzles

Reinigungsdüsen
Cleaning Nozzles

Zubehör
Accessories

Test Center
Test Center

SCHLICK PCA – Aufbau und Konstruktion

SCHLICK PCA – Construction and Design



Perfektion bis ins Detail –

der PCA für industrielle Anwendungen



*Perfection to the last detail –
the PCA for industrial applications*

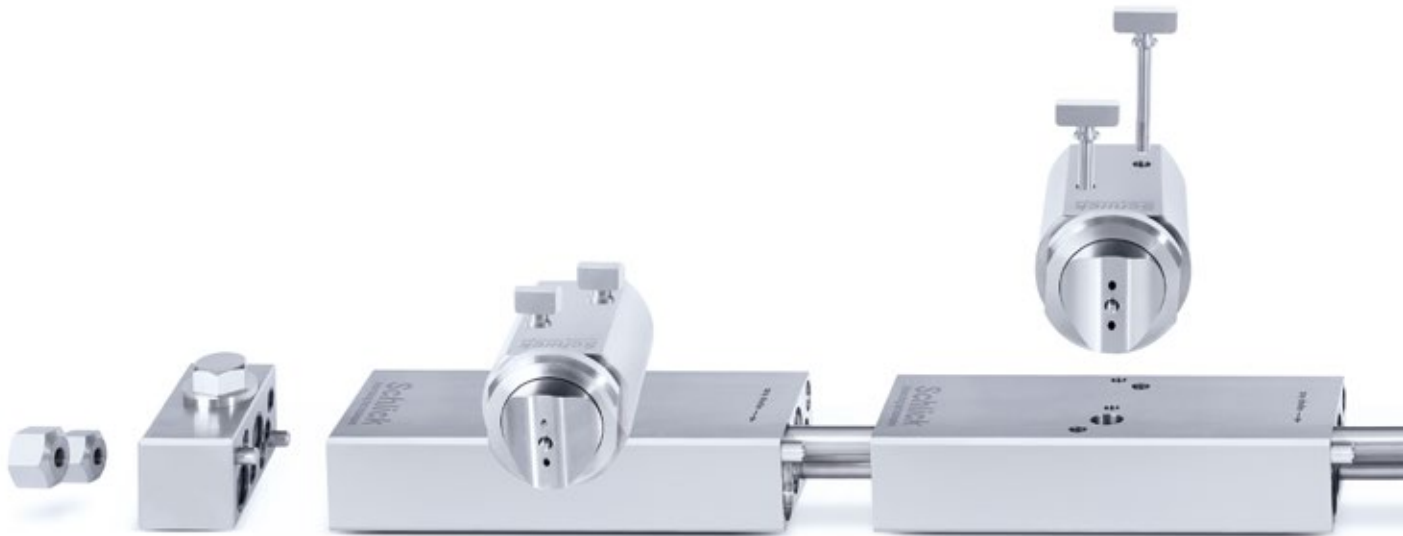

● Spezielle Variante der bewährten Pro ABC zur Montage direkt am PCA mit nur zwei Schrauben. Alle Medien werden durch die speziell entworfene PCA-Verbindung eingespeist. Zusätzliche Verbindungsstücke entfallen; Schmutzecken werden vermieden.

Custom models of the proven Pro ABC unit for mounting on the PCA with only two screws. All media are fed through the specially developed PCA connection. There are no further connectors; dirty corners are avoided.



Durchdachte SCHLICK Technik

Für die Montage/Demontage sind keine Spezialwerkzeuge notwendig, nur zwei Gewindeverbindungen sind zu lösen. Die Einzeldüsen sind lediglich mit zwei Schrauben befestigt. Eine Einzeldüse wiederum besteht aus nur sieben Einzelteilen + O-Ringen.

Clever SCHLICK technology

No special tools are required for installation or de-installation – only two screw fittings need to be loosened. The individual nozzles are only fixed with two screws. One individual nozzle in turn consists of only seven individual pieces and O rings.



Der individuelle Anschlussmechanismus garantiert den Einsatz für alle Anlagen.

The individual attachment mechanism guarantees use with all systems.

Das Baukastensystem ermöglicht den variablen Einsatz von 2 bis 28 Düsen. **Vorteil: Durch fest vorgegebene Abmessungen der Blöcke sind montagebedingte Abstandsfehler zwischen den Düsen ausgeschlossen.**

The construction system allows the variable use of 2 to 28 nozzles. Advantage: Errors in separation distance between the nozzles arising through installation are eliminated through clearly defined dimensions of the blocks.

Lieferumfang inklusive individuellem Steuerluftanschluss, Zerstäubungs- und Formierluftanschluss sowie Flüssigkeitsanschluss mit Vor- und Rücklauf.

Delivery includes individual control air, atomising air, pattern air attachments and liquid attachment with supply and return system.

Produktübersicht
Product Overview

Zweistoffdüsen
Two-Substance
Nozzles

ABC/PCA-T Technik
ABC/PCA Technique

Drei-/Vier-Stoffdüsen
Three-/Four-
Substance Nozzles

Multispray
Multispray

Einsteckrohre
Insertion Pipes

Düsenköpfe
Nozzle Heads

Vollkegeldüsen
Full Cone Nozzles

Hohlkegeldüsen
Hollow Cone Nozzles

Hartmetaldüsen
Carbide Nozzles

Flachstrahldüsen
Flat Spray Nozzles

Glatzstrahldüsen
Smooth-Jet Nozzles

Mischdüsen
Mixing Nozzles

Dampf-/
Luftblasdüsen
Laval Nozzles

Reinigungsdüsen
Cleaning Nozzles

Zubehör
Accessories

Test Center
Test Center

SCHLICK Professionell Coating Arm im Detail

SCHLICK Professionell Coating Arm in Detail



Durchdachte Technik für die Industrie

Der SCHLICK PCA (Professional Coating Arm) ist ein Sprüharm **speziell für Industrie-Anwendungen**. Er besteht aus einzelnen Blöcken mit jeweils einer Düse.



Das Baukastensystem ermöglicht den variablen Einsatz von 2 bis 28 Düsen. **Vorteil: Durch fest vorgegebene Abmessungen der Blöcke sind montagebedingte Abstandsfehler zwischen den Düsen ausgeschlossen.**

Der Anschlussmechanismus für den PCA wird individuell auf die jeweiligen Bedürfnisse angepasst.



PCA plus ABC: die ideale Kombination.

Die PCA-Düsen sind **standardmäßig mit der neuen SCHLICK ABC-Technik®** sowie mit Reinigungsnadeln ausgestattet.

Konstruktionsbedingt benötigen die einzelnen Düsen weder Schlauchanschlüsse noch Fittings. Dadurch werden Schmutzecken grundsätzlich vermieden und Reinigungszeiten deutlich vermindert.

Im Lieferumfang sind enthalten: der Steuerluftanschluss zur Auf-/Zusteuern der Reinigungsnadel, der Zerstäubungs- und Formierluftanschluss zur Regulierung des Flachstrahlwinkels sowie der Flüssigkeitsanschluss mit Vor- und Rücklauf.

Clever technology for industry

The SCHLICK PCA (Professional Coating Arm) is a spraying arm developed **especially for industrial applications**. It consists of individual blocks, each with one nozzle.



The construction system allows the variable use of 2 to 28 nozzles. **Advantage: Through clearly defined dimensions of the blocks, errors in separation distance between the nozzles arising through installation are eliminated.**

The attachment mechanism for the PCA is individually adapted to the relevant needs.



PCA plus ABC: the ideal combination. The PCA nozzles are fitted with the new **SCHLICK ABC-Technology®** and a cleaning needle as standard.

Depending on design the individual nozzles do not require hose attachments or fittings. This completely avoids dirty corners and dramatically reduces cleaning times.

Included in the delivery: the control attachment for notching up/targeting control of the cleaning needle, the atomisation and pattern air attachment for regulating the flat spray angle as well as the liquid attachment with supply and return system.

PCA-Produktionseinheit

Spezielle Ausführung für den Einsatz in der Papierindustrie (linke Abbildung). Sonderkonstruktion für die Holzindustrie (rechte Abbildung).

PCA unit

Special design for use in the paper industry (left). Custom design for the timber industry (right).

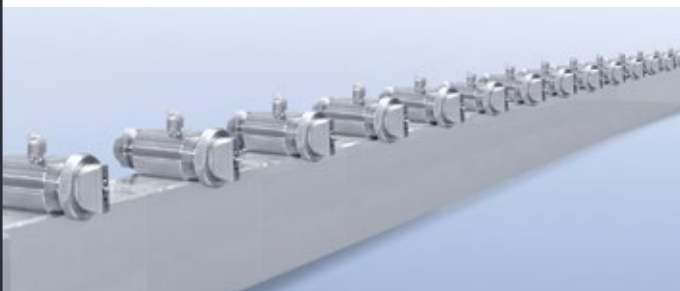

Perfektion bis in jedes Detail

Ob Neukonzeption oder Optimierung bestehender Anlagen – nutzen Sie unser umfassendes Know-how. Von Planung bis Installation. Wir helfen Ihnen gern bei der Verbesserung Ihrer betriebswirtschaftlichen Ergebnisse.

Perfection to the last detail

Take advantage of our comprehensive expertise – from design to installation – the conception of new products or the optimisation of existing plant. We would be glad to help you improve the success of your operation.



Sprühbild PCA mit Zweistoffdüsen PCA spraying pattern with two-substance nozzles

Die nebeneinander angeordneten Düsen erzielen eine gleichmäßige Flüssigkeitsverteilung über eine Spraybreite von 1.000 bis 5.000 mm.

The nozzles, which are positioned next to one another, achieve an even liquid distribution over a spray width of 1,000 to 5,000 mm.

SCHLICK PCA-Konstruktionen erfüllen alle gängigen Designanforderungen für den industriellen Einsatz:

- Kompakte und leichte Bauweise
- Pro PCA nur **eine** Versorgungsleitung erforderlich
- Einfachste Reinigung/Wartung
- Fertigung aus korrosionsunanfälligem Stahl
- Reduzierte Stillstandszeiten durch den Einsatz der ABC-Düse
- Besonders geeignet für hoch viskose Flüssigkeiten
- Flexible Einsatzmöglichkeiten durch modularen Aufbau
- Einsatz in Kreislauf-Systemen möglich
- Höhere Leistung bei gleichzeitig besserer Sprüh- und Produktqualität
- Angepasster Sprayimpuls, bezogen auf die Anlagengeometrie
- Veränderung des Durchsatzes bei gleichbleibender Zerstäubungsgüte möglich

SCHLICK PCA designs comply with all current design requirements for industrial use:

- Compact and light designs
- Only **one** supply line needed per PCA
- Easy cleaning/servicing
- Manufactured from corrosion resistant steel
- Reduced downtimes by using the ABC nozzle
- Especially suited for highly viscous liquids
- Flexible application possibilities through modular construction system
- Can be used in circulatory systems
- High performance combined with simultaneous spray and product quality
- Spray impulse adjusted to the system design
- air flow rate can be altered through constant atomisation quality



- Produktübersicht
Product Overview
- Zweistoffdüsen
Two-Substance
Nozzles
- ABC/PCA-T-Technik
ABC/PCA-Technique
- Drei-/Vier-Stoffdüsen
Three-/Four-
Substance Nozzles
- Multispray
Multispray
- Einsteckrohre
Insertion Pipes
- Düsenköpfe
Nozzle Heads
- Vollkegeldüsen
Full-Cone Nozzles
- Hohlkegeldüsen
Hollow-Cone Nozzles
- Hartmetaldüsen
Carbide Nozzles
- Flachstrahldüsen
Flat-Spray Nozzles
- Glattestrahldüsen
Smooth-Jet Nozzles
- Mischdüsen
Mixing Nozzles
- Dampf-/
Luftblasdüsen
Laval Nozzles
- Reinigungsdüsen
Cleaning Nozzles
- Zubehör
Accessories
- Test Center
Test Center